

LEEDER[®] | LUX

> MÁXIMA CALIDAD.

> ESTÉTICA.

> FUNCIONAL.



MODELO: ESTÁNDAR 170

Con esta línea nos posicionamos como la empresa líder en la fabricación y distribución de mamparas en Latinoamérica. Es la primera línea de mamparas MODUMEX con su proceso de fabricación certificado bajo la norma ISO 9001:2015.

Características

- Privacidad.
- Cierre automático.
- Mantenimiento mínimo.
- Aviso de ocupación.



MODELO: ESTÁNDAR

LAMINADO COMPACTO

El proceso de fabricación del laminado compacto consiste en prensar hojas de papel Kraft y papel decorativo con resina termoendurecible, dando como resultado un laminado compacto de alta resistencia a la corrosión, vandalismo y grafiti. El laminado compacto tiene un espesor de 12,7 mm en todas sus piezas. Cuenta con 10 años de garantía*.

RESISTENCIA A:



COLORES DE LÍNEA



*Aplican restricciones. Los colores de la imagen pueden variar respecto al producto real. Consulte con su distribuidor disponibilidad, tiempos de entrega y precios.

SOCIOS COMERCIALES



HERRAJES GARANTIZADOS DE POR VIDA

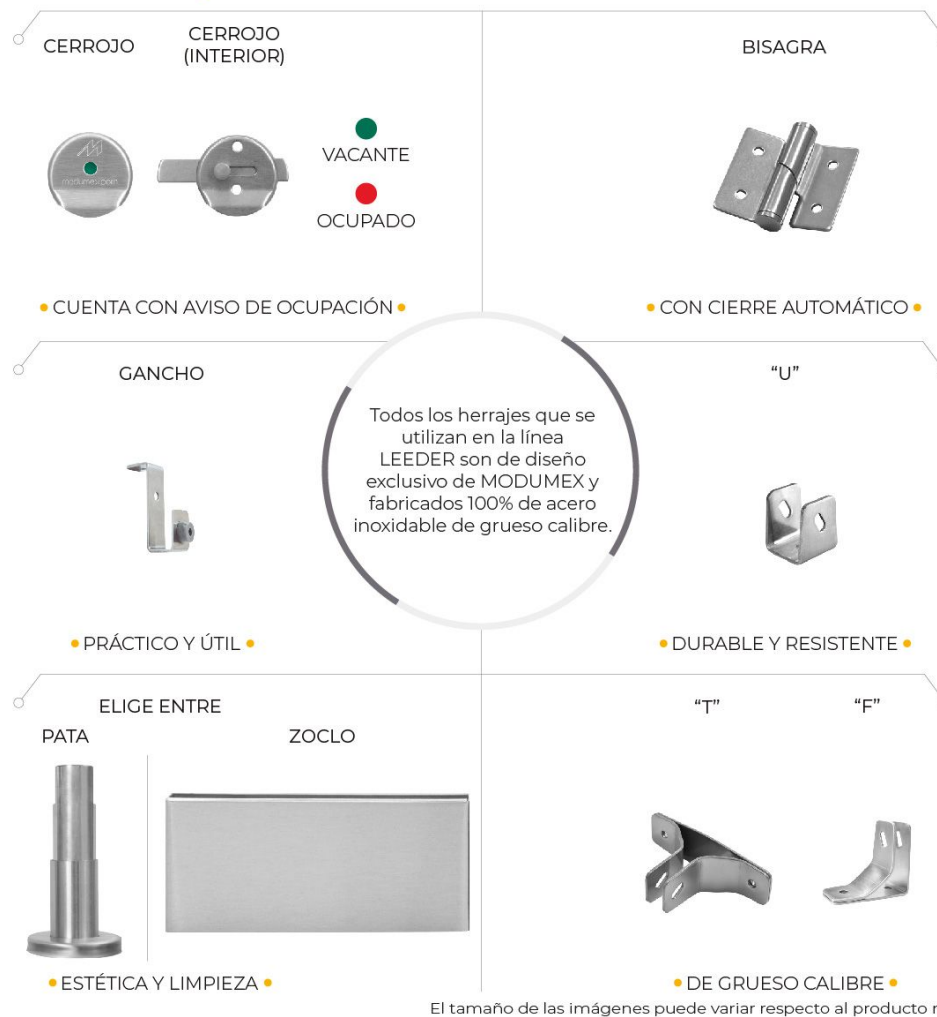

MODELOS

CONSULTA LOS DETALLES DE CADA MODELO DE LA PÁG. 5 A LA 7



MODELOS

ESTÁNDAR

El modelo estándar es el más popular en México. Su diseño se adapta a las múltiples necesidades que el proyecto requiera.

►DISPONIBLE EN:

SUPERIOR^E | **LEEDER**^{M1} | **LEEDER**^{M3} | **LEEDER**^{ARTE}

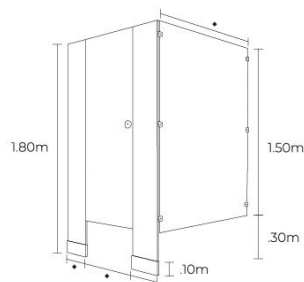

ESTÁNDAR 170

Su diseño se adapta a las múltiples necesidades que el proyecto requiera. Gracias a la altura de su puerta brinda mayor privacidad y una apariencia estética y sofisticada.

►DISPONIBLE EN:

SUPERIOR^E | **LEEDER**^{M1} | **LEEDER**^{M3} | **LEEDER**^{ARTE}

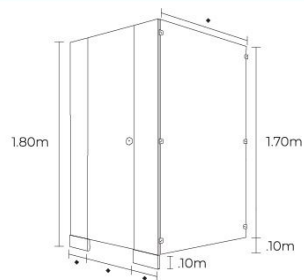

REFORZADO

Además de su fijación al piso, cuenta con un refuerzo superior de aluminio que proporciona una gran resistencia estructural.

►DISPONIBLE EN:

SUPERIOR^E | **LEEDER**^{M1} | **LEEDER**^{M3} | **LEEDER**^{LUX} | **LEEDER**^{ARTE}

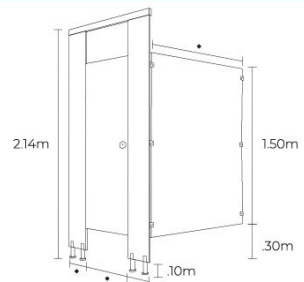

REFORZADO 170

Además de su fijación al piso, cuenta con un refuerzo superior de aluminio que proporciona una gran resistencia estructural. El tamaño de su puerta brinda mayor privacidad.

►DISPONIBLE EN:

SUPERIOR^E | **LEEDER**^{M1} | **LEEDER**^{M3} | **LEEDER**^{LUX} | **LEEDER**^{ARTE}



MODELOS

IMPERIAL

Gracias a su diseño brinda privacidad y elegancia. Ideal para ambientes sofisticados y exigentes.

►DISPONIBLE EN:

LEEDER^{M1} | **LEEDER**^{ARTE}

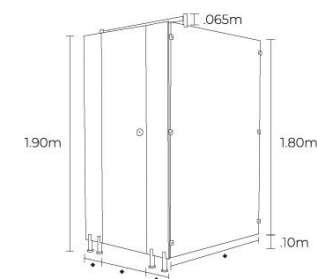

REGADERAS

La alternativa apropiada para ambientes húmedos. Su diseño brinda resistencia y privacidad en todo momento.

►DISPONIBLE EN:

SUPERIOR^E

♦ Con la opción de puerta de 170 o 180 cm de altura.



COLGANTE

El único modelo con fijación superior al techo o a un soporte metálico. Ideal para áreas de máxima higiene.

►DISPONIBLE EN:

SUPERIOR^E | **LEEDER**^{M1} | **LEEDER**^{LUX} | **LEEDER**^{ARTE}

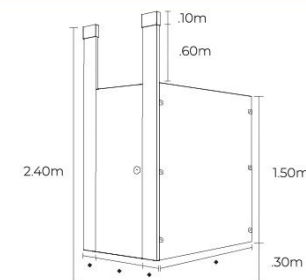

KIDS

Diseño exclusivo de Modumex especialmente para áreas infantiles.

►DISPONIBLE EN:

LEEDER^{kids}

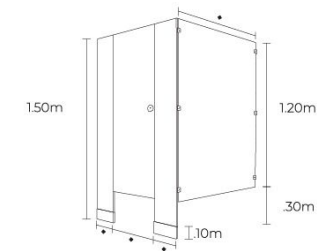

MODELOS MINGITORIOS

CLÁSICO

Su diseño clásico brinda una apariencia uniforme y absoluta privacidad.

► DISPONIBLE EN:

SUPERIOR
La Evolución es natural.

LEEDER CURVAS

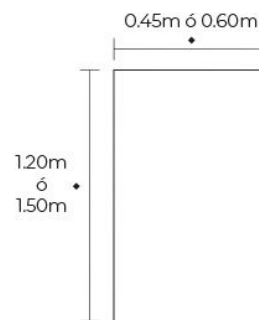

CURVAS

Proporciona privacidad utilizando diseños con diferentes figuras geométricas que brindan un aspecto innovador.

► DISPONIBLE EN:

LEEDER CURVAS

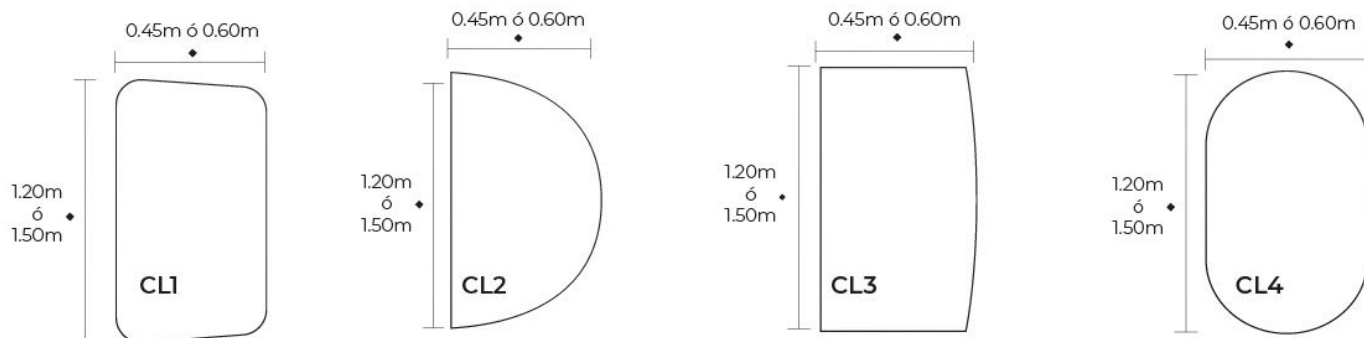

MEDIDAS ESTÁNDAR

PRODUCTO	ANCHO		ALTO	
	TODAS LAS LÍNEAS	TOUCHLESS	TODAS LAS LÍNEAS	TOUCHLESS ONE
PUERTAS	55, 60, 85, 90 y 100 cm	61, 65 y 100 cm	120, 150, 170 y 180 cm	181.8 cm
PANELES LATERALES	55, 60, 85, 100, 120, 135, 150 y 180 cm	150 y 180 cm	120, 150, 170 y 180 cm	181.8 cm
PILASTRAS	10, 12, 15, 17, 19, 24, 30, 35, 40, 45, 50, 55, 60, 85, 90, 100 y 120 cm		150, 180 y 210 cm	
PANELES MINGITORIOS	45 x 120 cm y 60 x 150 cm			

LAMINADO COMPACTO



El proceso de fabricación del laminado compacto consiste en prensar hojas de papel Kraft y papel decorativo con resina termoendurecible, dando como resultado un laminado compacto de alta resistencia a la corrosión, vandalismo y grafiti.



***GARANTÍA DEL LAMINADO COMPACTO**
10 AÑOS

COLORES DE LÍNEA



COLORES ESPECIALES
MÁS DE 200 A ELEGIR

*Aplican restricciones. Los colores de la imagen pueden variar respecto al producto real. Consulte con su distribuidor disponibilidad, tiempos de entrega y precios.

SOCIOS COMERCIALES



CERTIFICACIONES INTERNACIONALES

El laminado compacto es un material certificado a nivel mundial. Se caracteriza por la resistencia al grafiti, abrasión, golpes y por ser retardante contra el fuego. MODUMEX se diferencia, utilizando en la mayoría de sus líneas, este acabado altamente especificado.



Garantiza que los productos y materiales no emiten sustancias tóxicas, lo que mejora la calidad del aire.	Asegura el manejo responsable de los recursos forestales en toda la cadena de transformación, desde la plantación hasta el usuario final.	Para materiales que ofrecen protección retardante contra el fuego (R16359).
---	---	---



ISO

Es la certificación de bosques gestionados de forma responsable.	Nuestros laminados decorativos de alta presión están bajo la NORMA ISO INTERNACIONAL 4586-1, quinta edición 2004-10-15. Se caracterizan por sus superficies decorativas que son relativamente duras y resistentes al desgaste, impacto, agua hirviendo, manchas domésticas y calor moderado.
--	--



Utilizamos energía solar en el 100% de nuestros procesos de fabricación.

FICHA TÉCNICA

LAMINADO COMPACTO 12.7 mm



MATERIALES:

El proceso de fabricación del laminado compacto consiste en prensar hojas de papel Kraft y papel decorativo con resina termoendurecible, dando como resultado un laminado compacto de alta resistencia a la corrosión, vandalismo y grafiti. Cuenta con 10 años de garantía.

El laminado compacto tiene un espesor de 12.7 mm en todas sus piezas.

Designado por NEMA (Asociación Nacional de Fabricantes Eléctricos) como un laminado plástico de alta presión bajo la categoría de laminado compacto superior a 2 mm de espesor (norma LD-3 2005).

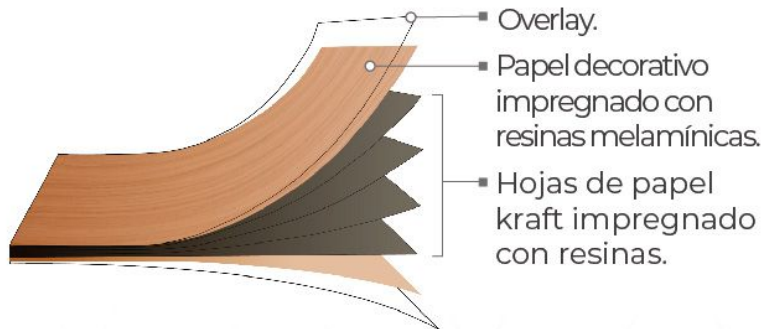

RESISTENCIA A:



Golpes



Grafiti



Abrasión



Corrosión



ELEMENTOS

JALADERA EXTERIOR

En la puerta del módulo se instala una jaladera de acero inoxidable, siendo el único elemento exterior, lo que brinda una apariencia impecable y minimalista.

CERROJO INTERIOR

En la pilastra se incorpora una cerradura de acero inoxidable, que le ofrece al usuario mayor privacidad. Cuenta con un mecanismo de seguro, permitiendo que el pestillo de la cerradura tenga mayor estabilidad, evitando que caiga a consecuencia de los golpes.

AVISO DE OCUPACIÓN

Leeder Lux cuenta con un nuevo sistema de iluminación luz led de última generación, con tecnología IP67. Este nuevo sistema va integrado en el refuerzo superior, luciendo una apariencia elegante y única en el mercado. Con este nuevo indicador, el usuario podrá ver con facilidad si el módulo está vacante u ocupado, al cambiar automáticamente la iluminación de blanco a rojo.

FICHA TÉCNICA

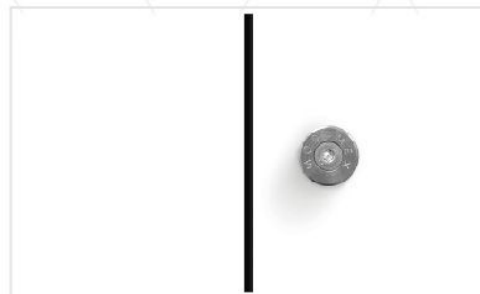

ESPECIFICACIONES TÉCNICAS

Potencia	3W
Rango de voltaje	12 V DC
Rango de frecuencia	50/60 Hz
Consumo	0.25 A
Horas de vida	25,000 horas
Humedad de funcionamiento	10% - 70% (sin condensación).
Dimensiones	52 x 120 x 40 mm
Garantía	30 días.

FICHA TÉCNICA

ELEMENTOS

HERRAJES

Lámina de acero inoxidable, tipo 304 acabado p3 pvc, calibre 12 y 14, norma ASTM A24. Garantizados de por vida contra defectos de fabricación.

BISAGRA

Con cierre automático, fabricada de acero inoxidable, tipo 304, calibre 12. Cuenta con garantía de por vida.

ZOCLO

Lámina de acero inoxidable, tipo 304 acabado p3 pvc, calibre 22, norma ASTM A240; la cual cubre el sistema de fijación a piso que consiste en un pedal de acero galvanizado calibre 12 y un taquete metálico de 5/8".

PRIVACIDAD

Cuenta con resaque en sus costados (machimbre) para bloquear la visual al interior del módulo.

REFUERZO DE ALUMINIO

Fijación superior con un refuerzo de aluminio 6061 anodizado natural temple 5, con sistema de iluminación led integrado.

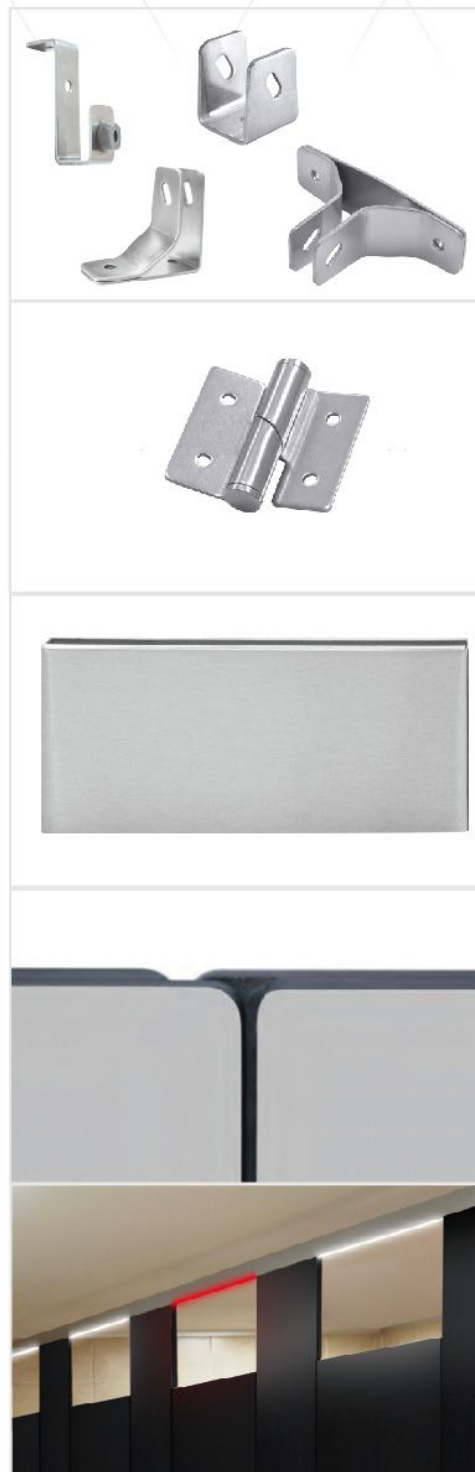

FABRICACIÓN

Todos los elementos que integran esta mampara sanitaria se cortan y maquinan con herramientas de diamante a una revolución específica y se fabrican bajo un riguroso proceso de selección de los materiales y un estricto control de calidad en el producto terminado.

Fabricada de laminado compacto con un espesor de 12.7 mm en todas sus piezas.

HERRAJES, BISAGRAS Y CERRO

Los herrajes tanto de fijación a muros, como de ensamble entre piezas, topes, ganchos y las bisagras son de diseño exclusivo de MODUMEX. Las bisagras permiten que las puertas regresen a su posición de cerrado automáticamente. Todos los herrajes son procesados bajo un estricto control de calidad. **Estos productos cuentan con garantía de por vida.**

MATERIAL DE FIJACIÓN

Todos los elementos de fijación a muros y pisos, como son tornillos, pijas, tuercas, rondanas, varilla roscada y taquete expansor de 3/8", tienen acabado galvanizado. La tornillería para fijar los herrajes a las mamparas son de acero inoxidable y de diseño anti-vandalismo.

MANTENIMIENTO PREVENTIVO

- Limpiar con agua y jabón, secar con trapo limpio.
- Engrasar bisagras cada tres meses.
- Apretar tornillería cada 60 días.
- No usar ácido muriático, cloro o productos que lo contengan.
- No usar fibras abrasivas.
- No usar productos abrasivos.

MANTENIMIENTO CORRECTIVO

Manchas de grasa, pintura, marcador permanente o graffiti, limpiar con solvente teniendo cuidado de al final lavar la superficie del acabado con agua, jabón y secar con trapo limpio.

CERTIFICACIONES INTERNACIONALES DEL LAMINADO COMPACTO

El laminado compacto es un material certificado a nivel mundial. Se caracteriza por la resistencia al graffiti, abrasión, golpes y por ser retardante contra el fuego. MODUMEX se diferencia, utilizando en la mayoría de sus líneas, este acabado altamente resistente.



La línea LEEDER LUX contribuye a la obtención de puntos LEED.